

SABRE SB35

Ultra-Slim Home Entertainment Soundbar met Compacte Subwoofer

Handleiding

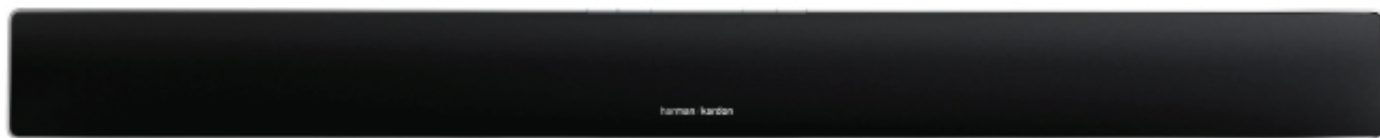

harman / kardon[®]
by HARMAN

SB35

INLEIDING	3
BESCHRIJVING EN FUNCTIES	3
MEEGELEVERDE ITEMS	3
SABRE SB35 REGELAARS BOVENPANEEL	4
SABRE SB35 SUBWOOFER VOORZIENINGEN ACHTERPANEEL	6
FUNCTIES VAN DE AFSTANDBEDIENING	7
PLAATSING VAN DE SABRE SB35	7
DE SABRE 35 OP EEN TAFEL PLAATSEN	7
WANDMOTAGE VAN DE SABRE SB35	8
DE SUBWOOFER OP DE VLOER PLAATSEN	8
DE SUBWOOFER AAN DE MUUR MONTEREN	9
DE SUBWOOFER ONDER EEN BANKSTEL OF MEUBILAIR PLAATSEN	9
AANSLUITINGEN	9
AUDIO/VIDEO-AANSLUITINGEN	9
VOEDINGAANSLUITINGEN	10
BEDIENING	10
DE SABRE SB35 AAN EN UIT SCHAKELEN	10
DE SUBWOOFER AAN EN UIT SCHAKELEN	11
DE APPARATEN KOPPELEN VOOR DRAADLOOS GEBRUIK	11
VOORPANEEL EN MENU INFORMATIESCHERM (OSD)	11
GEBRUIK VIA BLUETOOTH®	11
BRON SCHAKELEN	12
HET VOLUME VAN DE SABRE SB35 INSTELLEN	12
HET SYSTEEM DEMPEN	12
SABRE SB35 SURROUND MODUS	12
SUBWOOFER CROSSOVER-INSTELLING	12
SUBWOOFER FASE-INSTELLING (0-180°)	13
DE SABRE SB35 PROGRAMMEREN VOOR DE AFSTANDBEDIENING VAN UW TV	13
FABRIEKINSTELLINGEN HERSTELLEN	13
PROBLEMEN OPLOSSEN	14
SPECIFICATIES	15

Inleiding

Dank u voor de aankoop van de Harman Kardon® SABRE SB35 soundbar, waarmee u vele jaren luisterplezier zult beleven. De SABRE SB35 Soundbar is speciaal ontworpen om de impact en kracht van een bioscoop-beleving in uw woonkamer te bieden.

De SABRE SB35 heeft hoogwaardige elektronica en luidsprekercomponenten, maar het instellen en gebruik van de functies is eenvoudig.

Om optimaal van uw nieuwe soundbar luidsprekersysteem te profiteren, raden wij u aan een moment de tijd te nemen om deze handleiding door te lezen:

- Een beschrijving van de eigenschappen van SABRE SB35
- Verpakkingsinhoud
- Beschrijving van de SABRE SB35 en zijn componenten
- Stap-voor-stap instructies die u helpen bij het instellen en de ingebruikname van de SABRE SB35

Door u een paar minuten te verdiepen in de functies van de verschillende besturingselementen kunt u optimaal profiteren van alle kracht en verfijning van het SABRE SB35 systeem.

CONTACT OPNEMEN: Als u vragen hebt over dit product, over de installatie of over de bediening, neem dan contact op met uw leverancier of installateur, of bezoek onze website op: www.harmankardon.com

Beschrijving en functies

De SABRE SB35 is een compleet home theater soundbar systeem dat bestaat uit:

- Ultradunne 32 mm soundbar met de "look en feel" die perfect past bij uw flat-screen TV
- Exclusief Harman Display surround geluid.
- Draadloze HDMI® compatibiliteit om naar elk gewenst apparaat te streamen.
- Prestaties-gerichte drivers met een slank profiel 100 W draadloze subwoofer
- Compatibel met de Harman Kardon Remote app voor eenvoudige opstelling en geavanceerde functies
- Muurbevestigingsbeugel voor de soundbar en subwoofer
- Alle kabels meegeleverd

Exclusieve Harman WAVE surround-modus technologie maakt gebruik van zeer geavanceerde digitale signaalverwerking om een realistische surround-sound ervaring te leveren voor meerdere luisteraars, ongeacht de vorm en grootte van de kamer. De WAVE-modus maakt volledig gebruik van alle surroundkanalen. U kunt de soundbar op een tafel voor uw TV plaatsen of aan de muur bevestigen bij uw flat-panel TV.

De SABRE SB35 subwoofer ontvangt signalen van de SABRE SB35 soundbar draadloos, waardoor u deze zonder kabels overal in uw kamer kunt gebruiken. De draadloze 100 W actieve subwoofer levert het volledige beoogde effect en de impact van elke film. Een programmeerbare soundbar die reageert op de volumeregelaar van afstandsbediening van de TV, waardoor u met een enkele afstandsbediening uw hele home theater systeem kunt bedienen. Met de instelbare subwoofer crossover bereikt u een soepele overgang van de bas tussen de subwoofer en de soundbar voor een verschillende kamers en subwoofer-locaties. De fase-schakelaar stelt u in staat basweergave aan te passen aan uw luisteromgeving.

Harman Kardon heeft de hi-fidelity stereo-ontvanger meer dan 50 jaar geleden uitgevonden. De SABRE SB35 heeft state-of-the-art functies en een betrouwbaar circuit-ontwerp en maakt gebruik van deze kwaliteit om uw flat-panel TV in een indrukwekkende en opwindende home cinema te veranderen.

Meegeleverde items

De onderstaande accessoires zijn meegeleverd met het sabre SB35 soundbar systeem:

- Een Harman Kardon SABRE SB35 Home Theater Soundbar Systeem

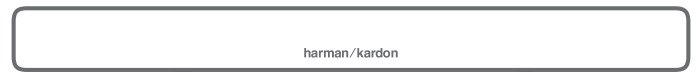

- Een voedingsadapter met netsnoer

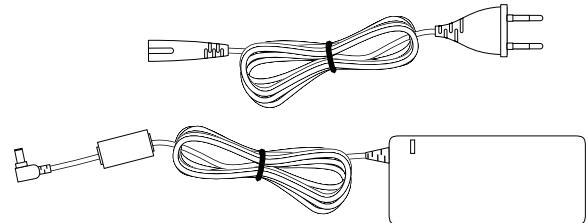

- Een analoge aansluitingskabel

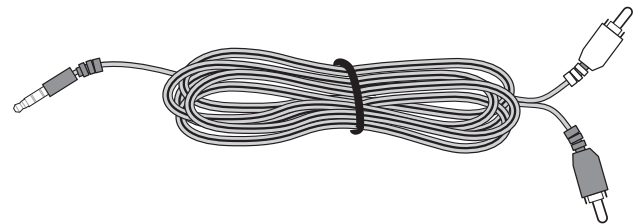

- Een optische aansluitingskabel

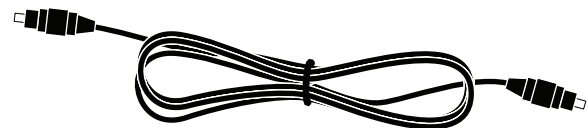

- Een micro HDMI® naar HDMI kabel

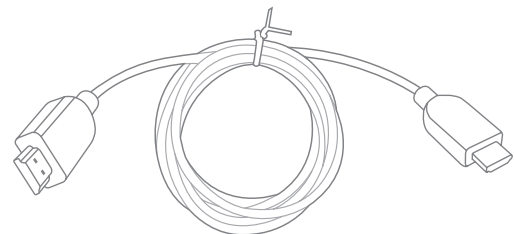

- Een 1 IR repeater-kabel



- Een afstandsbediening

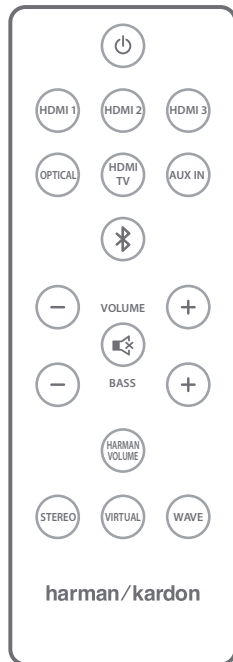

- Een Soundbar tafelstandaard

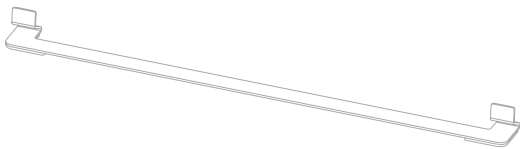

- Een wandbevestigingsbeugel voor de soundbar



- Een wandbevestigingsbeugel voor de subwoofer

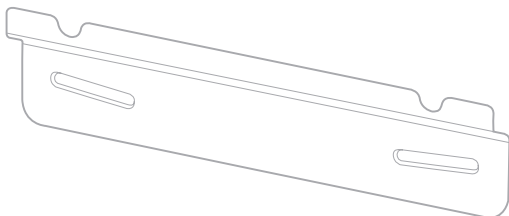

- Een vloerstandaard voor de subwoofer

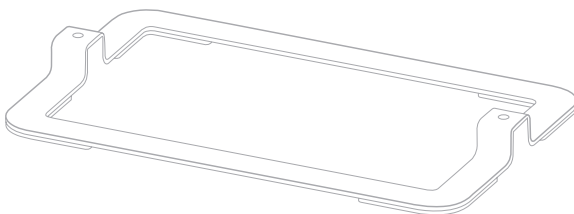

- Rubberen voetjes



- Een Harman Kardon SABRE SB35 Actieve draadloze subwoofer

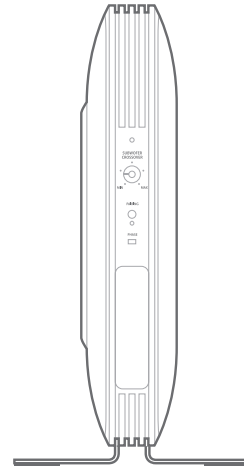

- Een netsnoer



Netsnoer

- Een Snelstartgids

SABRE SB35 regelaars bovenpaneel

Het bovenpaneel van de SABRE SB35 soundbar heeft de onderstaande regelaars:

- Aan/uit-toets
- Bluetooth®
- Volume lager
- Volume hoger
- Surround geluid
- Bron

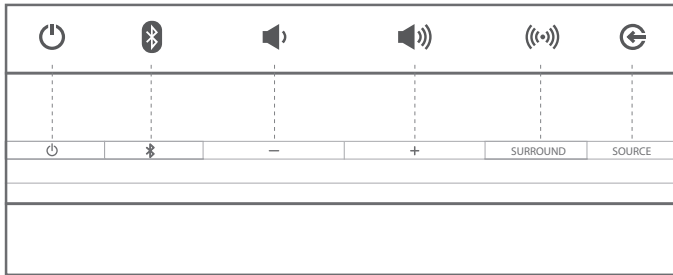

Aan/uit-toets: De Aan/uit-toets schakelt de SABRE SB35 AAN/UIT. Wanneer de SABRE SB35 in de Standby staat (het voedingslampje is oranje), drukt u op deze toets om de SABRE SB35 aan te zetten (het voedingslampje wordt wit).

OPMERKING: Wanneer de SABRE SB35 automatisch in de standby schakelt, wordt het apparaat automatisch ingeschakeld wanneer een signaal bij de bronningen wordt gedetecteerd. De SB35 wordt ook automatisch geactiveerd door onderstaande bronnen, afhankelijk van de Standby-functie van deze bronnen.

- Optische audio-ingang
- Analoge audio-ingang

Bijvoorbeeld, als de bron-ingang analoge audio is wanneer de SABRE SB35 in de automatische Standby schakelt, wordt het niet geactiveerd wanneer het een audiosignaal van de optische audio-ingang detecteert.

Wanneer het SABRE SB35-systeem is ingeschakeld, kort op de Aan/uit-toets drukken om het systeem in de Standby-modus te zetten (de Aan/uit-indicator wordt oranje).

OPMERKING: Het systeem blijft ongeveer 10 minuten ingeschakeld nadat het audiosignaal ophoudt, en gaat dan automatisch in de standby-modus.

Bluetooth (BT): Met deze toets kunt u het apparaat met anderen Bluetooth-apparaten koppelen.

OPMERKING: De Bluetooth-apparaatnaam van de SB35 is SABRE SB35.

Volume Hoger/Lager-toetsen: Druk op de (-) toets om het volume te verlagen en op de (+) toets om het volume te verhogen.

OPMERKING: Door gelijktijdig op de SABRE SB35's Volume-toetsen te drukken terwijl het systeem is ingeschakeld, wordt het systeem uitgeschakeld. Door op een van de Volumetoetsen te drukken terwijl het systeem is gedempt wordt het geluid ingeschakeld.

Surround Modus-toets: Deze toets schakelt de SABRE SB35's Harman WAVE of Virtual Surround-verwerking AAN en UIT. De tekst zal op het display zal deze stand aangeven.

Bron-toets: Druk op de SABRE SB35's Bron-toets om in de onderstaande volgorde tussen bronnen te schakelen:

1. Bluetooth
2. Aux-ingang
3. Digitale Optische ingang
4. HDMI ARC
5. HDMI 1
6. HDMI 2
7. HDMI 3

SABRE SB35 Voorzieningen en aansluiting achterpaneel

Het achterpaneel van de SABRE SB35 soundbar biedt het volgende:

1. Draadloze koppelingstoets
2. Aux-invoer (analoge audio-ingang)
3. Optisch (digitale optische audio-ingang)
4. DC-voeding aansluiting
5. IR-transmitter (optioneel)
6. USB-poort (alleen voor software-update)
7. HDMI 3 (HDMI-ingang)
8. HDMI 2 (HDMI-ingang)
9. HDMI 1 (HDMI-ingang)
10. HDMI TV (ondersteunt Audio Return Channel)

Subwoofer koppelingstoets: Druk op de subwoofer koppelingstoets om een draadloze koppeling tussen soundbar en draadloze subwoofer te initiëren.

Aux-invoer (analoge audio-ingang): Sluit uw systeem op andere apparaten aan met een AUX-kabel.

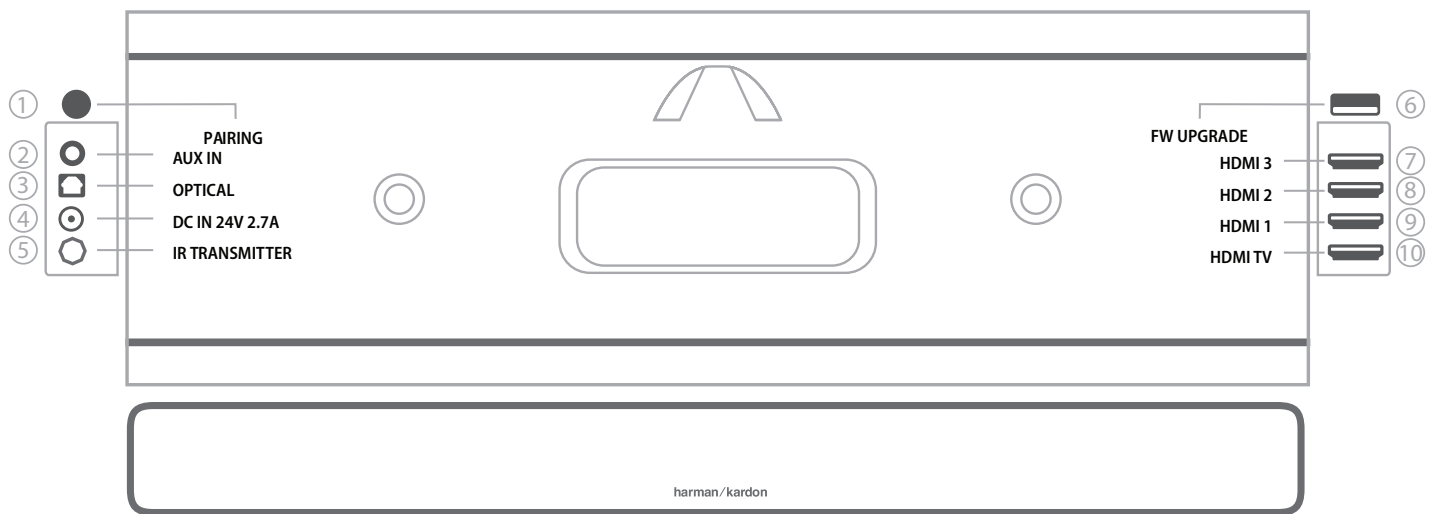

Optisch (digitale optische audio-ingang): Als uw TV, CD-speler of kabel/satelliet-tuner een optische digitale uitgang heeft, deze aansluiten met de meegeleverde optische kabel.

DC voedingsingang: Sluit de meegeleverde voeding aan op deze aansluiting.

IR Transmitter (optioneel): De SB35 kan aan de muur worden gemonteerd, maar de meeste gebruikers plaatsen de soundbar op een TV-standaard. Dit kan problematisch zijn omdat het de afstandsbedieningssensor van de TV kan blokkeren, waardoor u moet opstaan om de TV met de afstandsbediening te bedienen. In dit geval adviseren wij het gebruik van de meegeleverde IR Repeater.

De IR Repeater installeren:

1. Sluit de meegeleverde IR Repeater-kabel aan op de achterkant van de SB35.
2. Plaats de IR Repeater aan de achterzijde van het SB35 voor de TV IR-ontvanger.

De televisie-IR wordt automatisch van de IR-ontvanger van de SB35 naar de IR-ontvanger van de televisie verstuurd.

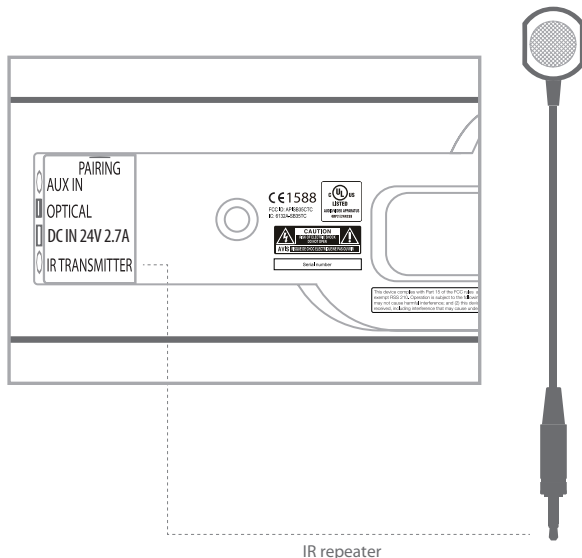

USB Poort: De USB-poort is uitsluitend voor software-update. De SB35 stelt gebruikers in staat om de software te upgraden met de HK Remote app voor mobiele apparaten. Om de software in het SB35-systeem te upgraden, is een mobiel apparaat met Android of iOS besturingssysteem vereist. De software upgrade in de SB35 kan worden uitgevoerd door het Bluetooth-kanaal te gebruiken om met mobiele apparaat te communiceren.

HDMI 1, HDMI 2 en HDMI 3: HDMI-aansluitingen versturen digitale audio- en videosignalen tussen de apparaten. Als u bronnen hebt met HDMI-aansluitingen, moet u deze gebruiken voor optimale audio- en videokwaliteit.

HDMI TV: Sluit uw televisie aan op deze ingang met de meegeleverde HDMI-kabel. Als uw TV ondersteuning biedt voor Audio Return Channel (ARC), kunt u de bijgeleverde HDMI-kabel gebruiken om verbinding te maken met uw televisie door de TV ARC-uitgang te activeren. Controleer de TV-instellingen als de ARC niet werkt. De ARC stuurt het audiosignaal automatisch terug van de televisie naar de SABRE SB35. Als uw televisie ARC niet ondersteunt, moet u een extra optische of analoge kabel gebruiken die compatibiliteit is met uw televisie.

SABRE SB35 Subwoofer voorzieningen achterpaneel

Het achterpaneel van de SABRE SB35 subwoofer biedt het volgende:

- Crossover-instelling
- Draadloze koppelingstoets
- Draadloze koppelingstoets
- Fase-instelling

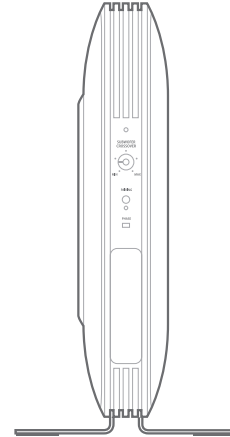

Crossover-instelling: Dit regelt de crossover van de SABRE SB35's subwoofer. Hoe hoger de crossover-knop is ingesteld, hoe hoger de frequentie van de subwoofer en hoe meer de bas zal overlappen met die van de Soundbar. Deze instelling helpt met een soepele overgang van de lage frequenties tussen de subwoofer en de soundbar voor verschillende kamers en subwoofer-locaties.

Draadloze koppelingstoets: Druk op de draadloze subwoofer koppelingstoets om een draadloze koppeling tussen soundbar en draadloze subwoofer initiëren.

Draadloze koppelingindicator: Deze indicator in de subwoofer toont het volgende:

- Draadloze koppeling: Blauwe lampje knippert met een cyclus van 300 ms
- Draadloze aansluiting: Blauwe lampje aan
- Draadloos uitgeschakeld: Blauwe lampje knippert met een cyclus van 1 s

Fase-instelling (0-180°): De fase-justerschakelaar bepaalt of de "zuiger"-actie van de driver van de subwoofer in en uit beweegt, in fase met de luidsprekers in de SB35. Als de subwoofer uit fase moet zijn met de soundbar luidsprekers, kunnen de geluidsgolven van de soundbar een deel van de geluidsgolven van de subwoofers opheffen. Dit vermindert de basgeluiden en de impact. Dit verschijnsel is deels afhankelijk van de plaatsing van de subwoofer en de soundbar ten opzichte van elkaar in de kamer.

Functies van de afstandsbediening

De onderstaande toetsen zijn beschikbaar in de SABRE SB35 afstandsbediening:

1. Aan/uit-toets
2. HDMI-invoer 1/2/3
3. Optical (Optisch), HDMI TV ARC, Aux-ingang
4. Bluetooth
5. Volumeregelaars +/-
6. Dempen
7. Onafhankelijke Subwoofer Volume-regelaar +/-
8. Harman Volume
9. Stereo, Virtual-modi
10. Wave-modus - Selecteer kamerafmeting
 - a. Klein
 - b. Medium
 - c. Groot

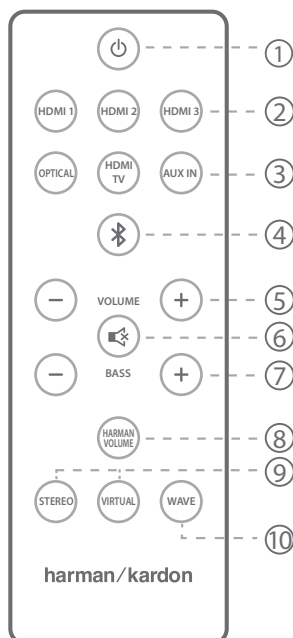

Aan/uit-toets: Om de SABRE SB35 te activeren vanuit de standby-modus, drukt u op de Aan/uit-toets (het lampje van de aan/uit-toets op de SABRE SB35 gaat wit branden).

Druk op de Aan/uit-toets als het apparaat AAN is om het apparaat weer in de Standby te schakelen (de Aan/uit-indicator op de SABRE SB35 gaat oranje branden). Als u niet op de Aan/uit-toets drukt, schakelen de SABRE SB35 en de subwoofer na ongeveer 10 minuten automatisch in de standby-modus als er geen audiosignaal wordt gedetecteerd.

HDMI-ingangen 1, 2 en 3: Druk op een toets om een actieve bron te selecteren – HDMI 1, HDMI 2 of HDMI 3.

Optical (Optisch), HDMI ARC, AUX-ingang: Druk op deze toets om de gewenste bron in te schakelen.

Bluetooth: Druk kort op de toets voor de Bluetooth-bron. Ingedrukt houden om het apparaat in de koppelingsmodus te zetten.

OPMERKING: SABRE SB35's Bluetooth-apparaatnaam SABRE SB35 en het wachtwoord is 0000.

Volumeregelaar +/-: Druk op de (-) toets om het volume te verlagen en op de (+) toets om het volume te verhogen.

Dempen: Druk op deze toets om het systeem te dempen.

Subwoofer volumeregelaar +/-: Gebruik deze regelaar om het volume van de subwoofer te regelen. Druk op "+" om het volume van de subwoofer te verhogen Druk op "-" om het volume van de subwoofer te verlagen

Harman Volume: Deze toets schakelt de Harman Volume-functie tussen hoog, laag en uit. Harman Volume is een geavanceerde digitale signaalverwerking technologie om het weergavevolume te regelen. Het egaliseert het volumeniveau op alle apparaten en verbetert uw luisterervaring. Selecteer het gewenste volumeniveau en Harman Volume doet de rest. Het voorkomt volumeverhoging van reclame en volumeverschillen als u andere zenders of bronnen inschakelt. Het zorgt voor perfecte geluid van de dialogen.

Stereo, Virtual, Wave-modus: Druk op deze toets om de surround sound op Stereo, Virtual of WAVE-modus te zetten. In WAVE-modus kunt u op de WAVE-toets drukken om het surround effect aan te passen aan de afmetingen van uw kamer: Klein, Medium of Groot.

OPMERKING: U kunt experimenteren met deze het effect in te stellen dat optimaal is uw luisteromgeving en luisterplaatsen. In de HARMAN WAVE-modus, net als in de Virtuele modus, creëert de digitale signaalverwerking van de Soundbar ambiance achter, die diepte toevoegt aan het geluidspresentatie van conventionele stereo en MP3-bronnen.

Plaatsing van de SABRE SB35

De SABRE SB35 soundbar kan op een tafel worden geplaatst of aan de muur worden gemonteerd.

De SABRE 35 op een tafel plaatsen

Als uw TV op een tafel is geplaatst, kunt u de soundbar op de tafel voor de TV-standaard plaatsen, in het midden voor het TV-scherm. Gebruik de meegeleverde tafelstandaard.

De soundbare op een tafel plaatsen:

1. Plaats de rubberen strip op de meegeleverd tafelstandaard.

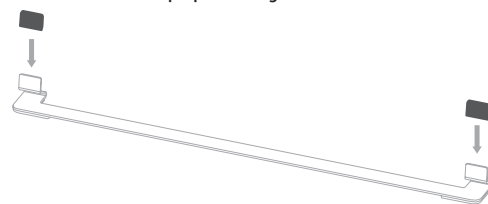

2. Schuif de soundbar op de tafelstandaard.

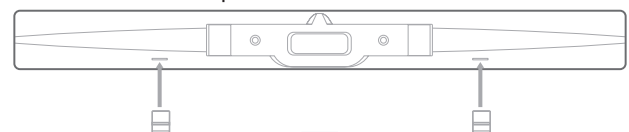

De soundbar wordt op de tafel geplaatst.



OPMERKING: De rubberen strips moeten in de fabriek in de soundbar zijn aangebracht bij de vervaardiging van de soundbar. Als dit niet het geval is, controleer de verpakking en plaats ze vóór het installeren.

Wandmontage van de SABRE SB35

Als uw TV aan de muur is gemonteerd, kunt u de meegeleverde muurbeugels gebruiken om de SABRE SB35 aan de muur onder het TV-scherm te monteren.

1. Bepaal de plaats waar u de SABRE SB35 soundbar op de muur wilt monteren. Zorg ervoor dat de bovenkant van de soundbar het zicht op het TV-scherm niet blokkeert wanneer het apparaat aan de muur wordt gemonteerd.
2. Plaats wandmontagestand op de gewenste plaats.
3. Plaats de rubberen strip op de meegeleverd wandmontagestand.

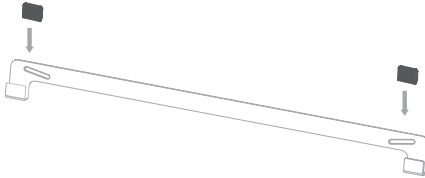

4. Plaats de soundbar op de wandmontagebeugel.

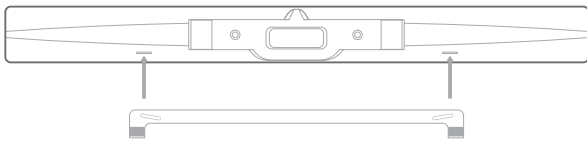

OPMERKING: De rubberen strips moeten in de fabriek in de soundbar zijn aangebracht bij de vervaardiging van de soundbar. Als dit niet het geval is, controleer de verpakking en plaats ze vóór het installeren.

Plaatsing van de SABRE SB35 Subwoofer

De prestaties van een subwoofer zijn direct gerelateerd aan de opstelling in de luisteromgeving en de positie ten opzichte van de andere luidsprekers in het systeem. Onze oren horen directionele geluiden bij lagere frequenties, waar subwoofers gebruik van maken, meestal niet goed. Echter, het installeren van een subwoofer binnen de beperkte ruimte van een kamer zullen de reflecties, staande golven en absorptie, die opgewekt worden in de kamer, heeft sterke invloed op de prestaties van een subwoofersysteem. Daarom is de locatie van de subwoofer in de kamer belangrijk voor de hoeveelheid en kwaliteit bas die wordt geproduceerd. De SABRE SB35 subwoofer kan op de vloer worden geplaatst maar kan ook aan de muur worden gemonteerd.

De Subwoofer op de vloer plaatsen

De subwoofer op de vloer plaatsen:

1. Plaats de vloerstand op de gewenste plaats.

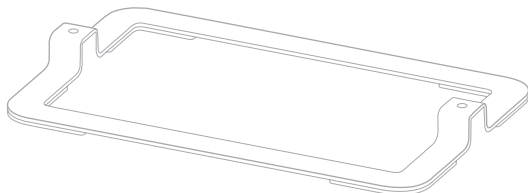

2. Bevestig de subwoofer op de stand met de meegeleverd schroeven.



De subwoofer wordt op de vloer geplaatst.

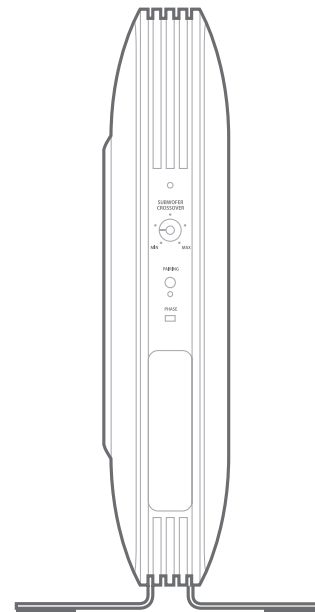

De subwoofer aan de muur monteren

De subwoofer aan de muur monteren:

1. Bepaal de plaats waar u de Subwoofer aan de muur wilt monteren.
2. Bevestig de wandmontagestand op de gewenste plaats.
3. Plaats de subwoofer op de wandmontagebeugel.

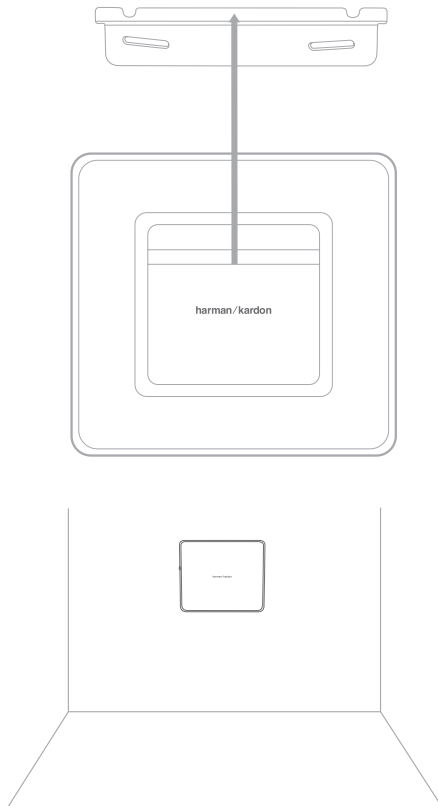

U kunt de subwoofer aan de muur monteren zoals getoond in de onderstaande afbeelding.

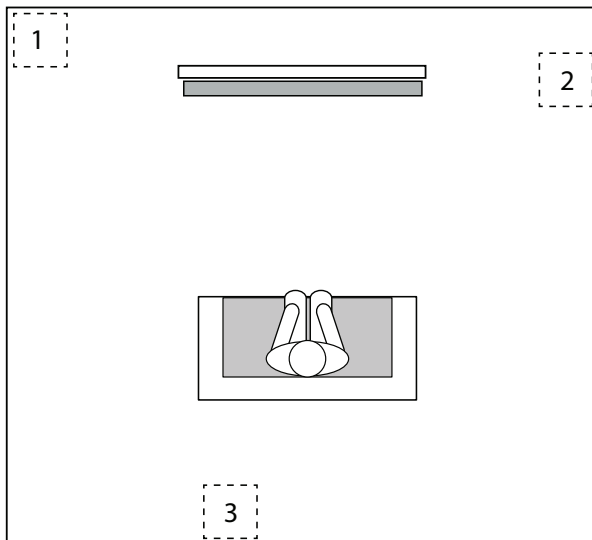

- Plaatsing in een hoek, positie (1), maximaliseert de basprestaties in de kamer. Echter, plaatsing in een hoek kan de nadelige effecten van staande golven op de basweergave vergroten. Dit effect kan variëren afhankelijk van de luisterpositie - sommige luisterposities kunnen zeer goede resultaten opleveren, terwijl anderen veel te veel (of te weinig) lage tonen bij sommige frequenties hebben.
- Het plaatsen van de subwoofer in hetzelfde vlak als de soundbar zoals in positie (2) kan de beste integratie tussen het geluid van de subwoofer en de soundbar opleveren. In sommige gevallen kunnen de beste prestaties worden bereikt door subwoofer achter de luisterpositie (3) te plaatsen.

U kunt experimenteren met de opstelling van de subwoofer door het tijdelijk plaatsen van de subwoofer in de luisterpositie en het afspelen van muziek met veel bas. Verplaats de subwoofer naar verschillende plaatsen in de kamer terwijl het systeem speelt om te bepalen welke locatie de beste basweergave produceert. Plaats de subwoofer op de plaats nadat u de optimale locatie hebt gevonden.

BELANGRIJK: De maximale draadloze werkafstand tussen de soundbar en de subwoofer is ongeveer 15 meter.

De subwoofer onder een bankstel of meubilair plaatsen

De subwoofer kan onder een bankstel of meubilair worden geplaatst zonder extra accessoires.

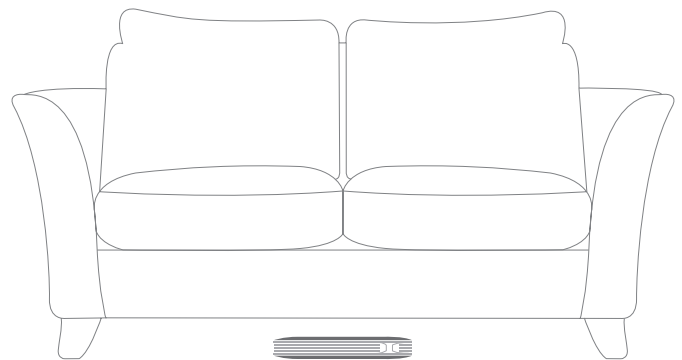

Aansluitingen

Audio/Video-aansluitingen

HDMI ARC TV-uitgang: Als uw TV over een HDMI-aansluiting beschikt, gebruik dan de bijgeleverde HDMI-kabel om deze te sluiten op de SB35 HDMI ARC TV-uitgang. De SB35 stuurt video bron-apparaten aangesloten op de HDMI-ingang, samen met zijn eigen on-screen display informatie, naar de TV. Als uw TV is uitgerust met een HDMI ARC-functie, kunt u het geluid via de HDMI ARC naar de SB35-uitgang sturen. Geen extra audio-aansluitingen voor de SB35 is vereist. Het HDMI ARC-sigitaal is actief wanneer de HDMI TV-bron is geselecteerd.

De HDMI ARC-functie moet mogelijk op uw televisie-menu worden geactiveerd om te werken. Raadpleeg de handleiding van uw TV om de HDMI ARC-functie te activeren.

Als uw televisie niet is uitgerust met HDMI ARC, moet u behalve HDMI ook een optische of analoge kabel tussen de TV en de soundbar gebruiken voor audio.

OPMERKING: Het schermmenu (On-screen display - OSD) van de SB35 verschijnt uitsluitend via de HDMI TV-uitgangaansluiting. Als u het schermmenu van de SABRE SB35 wilt gebruiken, de HDMI ARC TV-uitgang op uw TV aansluiten, ook als u geen HDMI-videoapparaten hebt aangesloten op de SABRE SB35 HDMI-ingang 1/2/3-aansluitingen.

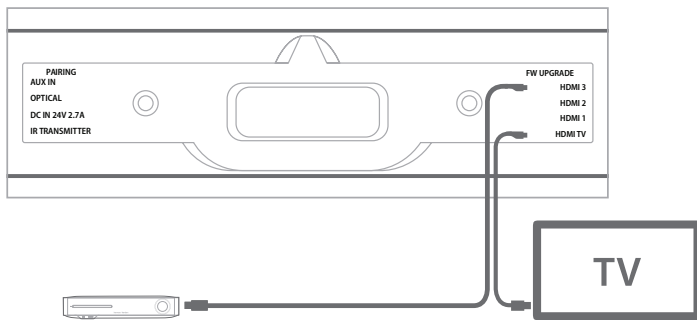

HDMI-ingang 1/2/3: Als een van uw bronapparaten over HDMI-aansluitingen beschikt, deze aansluiten op de HDMI-ingang 1/2/3-aansluitingen van de soundbar voor optimale video- en audiokwaliteit. Omdat de HDMI-kabel zowel digitale video- en digitale audiosignalen verstuurt, is het niet nodig extra audioaansluitingen te maken voor bronapparaten die u aansluit via een HDMI-aansluitingen.

OPMERKING: De SABRE 35 maakt gebruik van micro-HDMI naar HDMI-aansluiting. U dient deze micro-HDMI-kabels te kopen, omdat deze zijn meegeleverd met de SB35.

Aux-ingang en Optical (Optische) ingangaansluitingen: Als uw TV en / of bronnen niet over HDMI-aansluitingen beschikken, kunt u de bijgeleverde audiokabel en/of optische kabel gebruiken om uw TV en een bronapparaat op respectievelijk de SABRE SB35 Aux-ingang en/of Optical (Optische) ingang aansluiten.

Voedingaansluitingen

Nadat u de bovenstaande bron aansluiting hebt gemaakt en gecontroleerd:

1. Sluit de DC-voeding aan op de voedingsaansluiting van de soundbar. Sluit vervolgens de meegeleverde netsnoerstekker aan de DC-voeding en op een werkende, ongeschakeld stopcontact.

BELANGRIJK: De stekker NIET aansluiten op de voedingsaansluiting die op sommige audiocomponenten beschikbaar is.

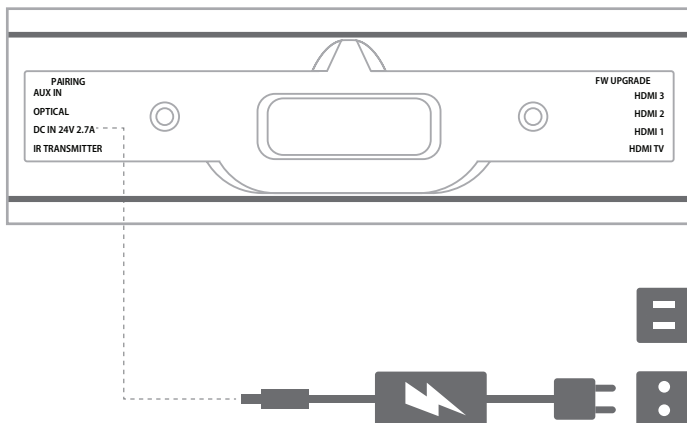

2. Sluit de stekker van de subwoofer aan op een werkende, ongeschakeld stopcontact.

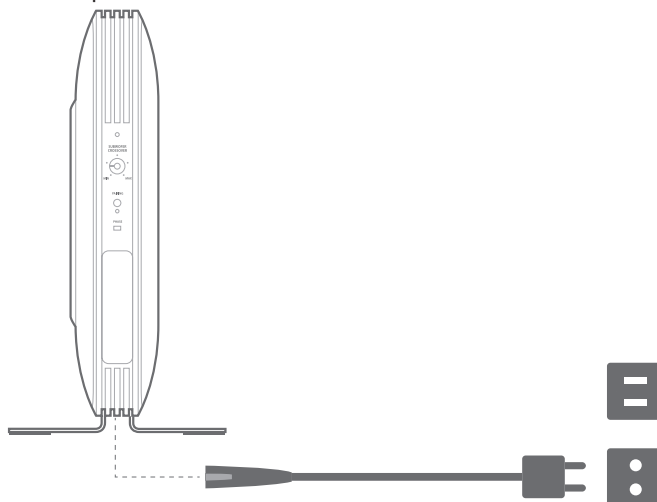

Bediening

De SABRE SB35 AAN en UIT schakelen

Handmatig: De Aan/uit-toets van de SABRE SB35 kort indrukken om het apparaat in te schakelen. Druk op de Aan/uit-toets op de soundbar of de afstandsbediening.

OPMERKING: Als u de soundbar handmatig in de Stand-by hebt gezet, kunt u het apparaat weer inschakelen door op de Aan/uit-toets te drukken.

Automatische inschakelen: De SABRE SB35 heeft een signaaldetector die het toestel automatisch inschakelt wanneer een audiosignaal op de HDMI-ingangen wordt gedetecteerd met CEC commando (compatibele product en/of televisies), of Bluetooth streaming. De automatische activeringsmodus wordt voor analoge of optische invoer alleen ingeschakeld wanneer de SABRE SB35 in de automatische Stand-by gaat als hetzelfde audiosignaal wordt signaleert.

Automatische uitschakeling: De SABRE SB35 schakelt automatisch in de standby-modus als er ongeveer 10 minuten geen audiosignaal wordt gedetecteerd bij een van de bronningen. Als u de SABRE SB35 hebt geprogrammeerd om te reageren op AAN en UIT commando's van de afstandsbediening van uw TV, kunt u de SABRE SB35 handmatig in de standby-modus zetten zonder de Aan/uit-toets in te drukken.

BELANGRIJK: Als u gedurende langere tijd niet thuis bent of het systeem langere tijd niet gebruikt, raden wij u aan de stekker van het systeem uit het stopcontact te verwijderen.

De Subwoofer AAN en UIT schakelen

De subwoofer schakelt automatisch AAN wanneer het een audiosignaal signaleert, en keert terug naar de Standby wanneer de SABRE SB35 de standby-modus schakelt.

De apparaten koppelen voor draadloos gebruik

Nadat de soundbar en de subwoofer de eerste keer AAN worden gezet, moet u de subwoofer en soundbar koppelen zodat beide op dezelfde draadloze frequentie werken. Druk achtereenvolgens binnen 30 seconden op de Draadloze koppeltoetsen van beide apparaten. De apparaten communiceren met elkaar en werken op dezelfde frequentie.

OPMERKING: De subwoofer schakelt in de Standby-modus als de koppeling minimaal 30 seconden wordt verbroken.

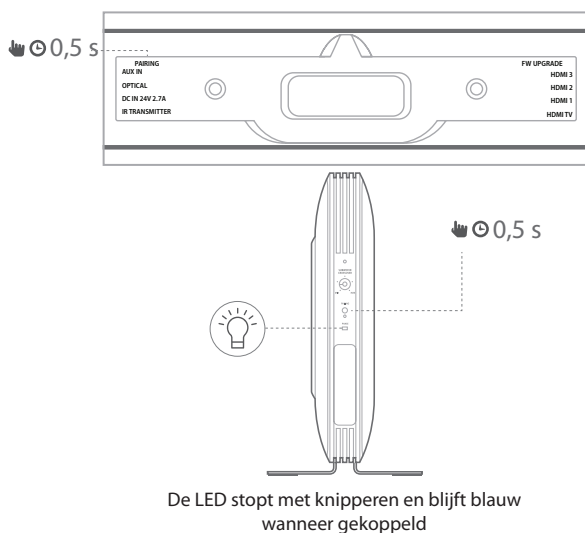

Voorpaneel en Menu Informatiescherm (OSD)

De SABRE SB35 is uitgerust met een voorpaneel display achter de grill van de soundbar en een schermmenu (On-Screen informatie Display - OSD). Deze verschijnt op het scherm van een TV die op de HDMI ARCTV-uitgang is aangesloten en helpt u de status van de SB35 te controleren. De OSD verschijnt vijf seconden op het videoprogramma van de TV na het indrukken van een toets op de soundbar of de afstandsbediening. (Wanneer u een audiobron zoals Aux, Optisch of Bluetooth selecteert, wordt de OSD-informatie op een zwart scherm geprojecteerd met het Harman Kardon-logo). De display op het voorpaneel verschijnt 5 seconden nadat een toets op de soundbar of afstandsbediening wordt ingedrukt.

- **Volumeregelaar:** Bij het wijzigen van het volume van het systeem, toont het display het volumeniveau.
- **Subwoofer volumeregelaar:** Bij het wijzigen van het volume van de subwoofer, onafhankelijk van de hoofdvolume-regelaar, tonen beide het volumeniveau van de subwoofer.
- **Dempen:** Wanneer het audiosignaal is gedempt, tonen beide **Mute (Gedempt)**.
- **Source (Bron):** De OSD en het voorpaneel tonen de gekozen broninvoer.
- **Harman Volume:** De OSD en het voorpaneel geven aan of Harman-volume hoog, laag of uit is.

- **Surround-modus:** De OSD en het voorpaneel geven aan of de Soundbar in de Stereo- of Harman Display surround-modus staat.
- **Dolby® Digital:** Als een Dolby Digital audiostream wordt gedetecteerd door de soundbar, tonen beide dat Dolby Digital-decodering actief is.
- **DTS®:** Als een DTS audiostream wordt gedetecteerd door de soundbar, tonen beide dat de DTS decodering actief is.
- **Bluetooth:** De onderstaande informatie wordt weergegeven in de OSD en het voorpaneel tijdens gebruik van Bluetooth:
 - Bluetooth-koppeling - Wanneer de SABRE SB35 in de koppelingmodus staat
 - Bluetooth connected (Bluetooth aangesloten) - Als de koppeling met een nieuw apparaat gelukt is
 - Bluetooth - Wanneer de Bluetooth-bron wordt gebruikt

Naast de statusinformatie toont de OSD ook informatie als de geselecteerde HDMI-verbinding niet kan worden gedetecteerd of wanneer het videosignaal is verbroken.

Gebruik via Bluetooth®

Audio draadloos streamen naar de SABRE SB35 vanaf een Bluetooth-apparaat:

1. Controleer of de SABRE SB35 in de Bluetooth koppelingmodus staat. De OSD toont de melding **Bluetooth pairing (Bluetooth koppelen)**.



2. Zet het apparaat in de koppelingmodus.
3. Gebruik het Bluetooth koppelingmenu van het apparaat om deze te koppelen met de SABRE SB35.

Het systeem verschijnt als SABRE SB35 in de lijst met beschikbare Bluetooth-apparaten. De OSD toont de melding **Bluetooth connected (Bluetooth aangesloten)**.

Wanneer de LED van de SABRE SB35's Bluetooth-toets constant brandt, wordt het gekoppeld aan het apparaat en kunt u audio via Bluetooth vanaf het apparaat naar de SABRE SB35 streamen. Om naar audio van het Bluetooth-apparaat te luisteren, drukt u op de bron-toets totdat de LED Bluetooth-bronindicator gaat branden.



Om het Bluetooth-apparaat los te koppelen, houdt u de Bluetooth-toets van de soundbar ingedrukt totdat de LED knippert.

OPMERKING:

- **U kunt bronnen gekoppeld met Bluetooth handmatig schakelen door op de Bluetooth-toets van de SABRE SB35 te drukken.**
- **Als u de soundbar naar een andere bron schakelt terwijl een Bluetooth-gekoppeld apparaat naar de soundbar streamt, stuurt de soundbar een STOP-opdracht en het Bluetooth-apparaat stopt met streaming.**

BELANGRIJK: Als het Bluetooth-apparaat voor de eerste keer wordt gekoppeld, wordt het volume mogelijk op het hoogste niveau ingesteld. Dit gebeurt alleen de eerste keer.

Bron schakelen

Druk op de Bron-toets van het systeem om in de onderstaande volgorde tussen bronnen te schakelen:

1. Bluetooth
2. Aux-ingang
3. Digitale Optische ingang
4. HDMI ARC
5. HDMI 1
6. HDMI 2
7. HDMI 3

Het volume van de SABRE SB35 instellen

Soundbar

Druk op de Volume hoger- en lager-toets van de SABRE SB35 om het volume van het systeem stapsgewijs te verhogen of te verlagen. Houd de knop ingedrukt om het volume continu te verhogen of te verlagen.

OPMERKING: De laagste stand van de Volume hoger-toets dempt het systeem.

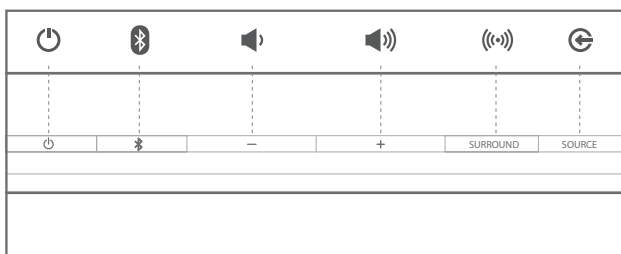

Voor het beste geluid adviseren wij dat u de ingebouwde luidsprekers van uw TV uitschakelt. Raadpleeg de handleiding van uw TV voor nadere bijzonderheden. Als de luidsprekers van uw TV niet uitgeschakeld kunnen worden, kunt u het volume van de TV instellen zodat uw SABRE SB35-systeem altijd het grootste deel van het geluid levert:

1. Gebruik de volumetoetsen van uw TV om het volume geheel uit te schakelen.
2. Gebruik de Volume hoger/lager toetsen om het geluid op het gewenste niveau te zetten.

Op deze manier zal uw SABRE SB35-systeem altijd luider zijn dan uw TV-luidsprekers.

OPMERKING: Als u de SABRE SB35 hoger zet dan 50% van het maximale volume en de soundbar uitzet met de Aan/uit-toets, wordt het systeem automatisch terug gezet op 50% van het maximale volume.

Het systeem dempen

Het SABRE SB35-systeem dempen:

- Druk gelijktijdig kort op de Volume "+" en "-" toetsen.

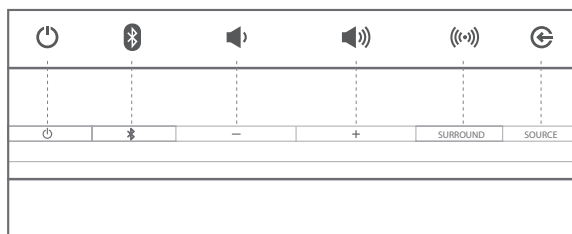

- Druk op de **Mute (Gedempt)** toets op de afstandsbediening. Opnieuw indrukken om dempen uit te schakelen.

OPMERKING: Druk op een Volume-toets om dempen uit te schakelen.

SABRE SB35 Surround Modus

Het apparaat ondersteunt drie surround-modi:

- Muziek (Stereo)
- Virtual
- WAVE (Grote, Medium, Kleine kamer-modi)

Druk op de surround-toets op het bovenpaneel om de gewenste surround-modus selecteren of selecteer de Surround-modi van de afstandsbediening.

Subwoofer Crossover-instelling

De subwoofer's Crossover-regelaar stelt de low pass crossover -frequentie van de subwoofer in. Hoe hoger de crossover-knop is ingesteld, hoe hoger de frequentie van de subwoofer en hoe meer de bas zal overlappen met die van de Soundbar. Deze instelling helpt met een soepele overgang van de lage frequenties tussen de subwoofer en de soundbar voor verschillende kamers en subwoofer-locaties.

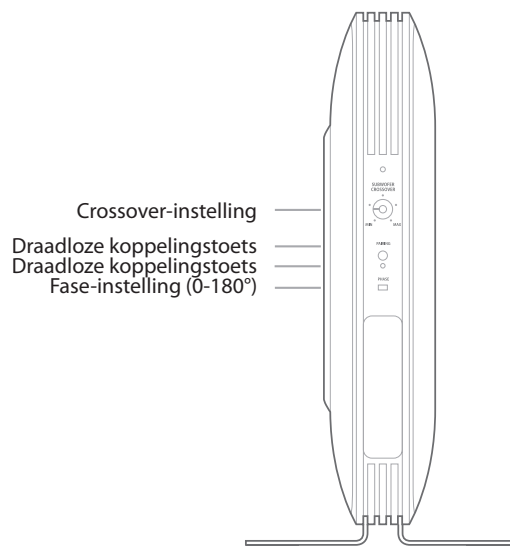

Luister naar de kwaliteit van de basweergave voordat u de Crossover-toets instelt. Als de bas op bepaalde frequenties te sterk is, probeer dan een lagere instelling van de Crossover-regelaar. Als de bas op bepaalde frequenties te zwak is, probeer dan een hogere instelling van de Crossover-regelaar.

Subwoofer fase-instelling (0-180°)

Deze schakelaar bepaalt of de "zuiger"-actie van de subwoofer in fase in en uit beweegt met de luidsprekers in de soundbar. Als de subwoofer uit fase is met de soundbar-luidsprekers, kunnen sommige geluidsgolven van de soundbar en de subwoofer bij bepaalde frequenties worden geneutraliseerd, wat de basweergave en het klankbeeld aantast. Dit verschijnsel wordt mede bepaald door de opstelling van de luidsprekers in de kamer ten opzichte van elkaar.

De SABRE SB35 programmeren voor de afstandsbediening van uw TV

U kunt de SABRE SB35 programmeren voor de functies van de afstandsbediening van de TV - aan/uit, dempen, volume hoger en volume lager. Met deze programmering kunt u het hele systeem met uw afstandsbediening bedienen. Houd de afstandsbediening van de TV gereed voordat uw de SABRE SB35 gaat programmeren. Wij adviseren dat uw voor de Soundbar gaat zitten.

OPMERKING: Sommige stappen hebben een time-out, dus lees dit hele proces voordat u begint.

Houd de afstandsbediening van de TV gereed. Wanneer u begint met het programmeren van de afstandsbediening, de afstandsbediening van de TV op de soundbar richten op een afstand van ongeveer 300 mm - 900 mm.

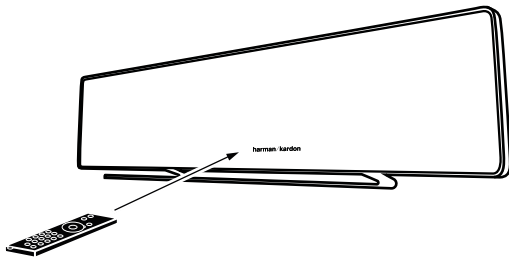

De aan/uit, volume lager, volume hoger en demping-functies programmeren:

1. Controleer of de SB35 op AAN staat
2. Druk op de Aan/uit-toets op de soundbar en op de Aan/uit-toets van de afstandsbediening van de TV.
3. Druk op de Volume+ toets op de soundbar en op de Volume+ toets van de afstandsbediening van de TV.
4. Druk op de Volume- toets op de soundbar en op de Volume- toets van de afstandsbediening van de TV.
5. Druk gelijktijdig op de Volume+ toets en de Volume- toets op de soundbar en druk dan op de Demping-toets van de afstandsbediening van de TV.

Wanneer u klaar bent met het programmeren van de afstandsbediening, de Surround-toets van de de Soundbar ingedrukt houden om het programmeren af te sluiten.

OPMERKING: Als u een nieuwe TV-afstandsbediening of een andere toets wilt programmeren, het proces opnieuw starten.

Als u de instelling wilt annuleren, de SB35 resetten. De SB35 in de standby-modus zetten en de Surround en Volume-toetsen gelijktijdig ingedrukt houden. Wanneer fabrieksinstellingen zijn hersteld, knippert de SB35 surround-toets een seconde wit, waarna het apparaat wordt ingeschakeld.

Fabrieksinstellingen herstellen

Als u alle fabrieksinstelling wilt herstellen, drukt u op Surround- en Volume-toetsen in de standby-modus.

De fabrieksinstelling zijn weergegeven in onderstaande tabel.

Item	Waarde
Bron	Optisch
Systeemvolume	-20 dB
Surround-modus	Stereo
WAVE	Medium
Harman Volume	Laag

Problemen oplossen

Als uw SABRE SB35 niet naar behoren werkt, controleer of het probleem in dit gedeelte wordt behandeld voordat u contact opneemt met uw dealer of met een Harman Kardon-kantoor.

Problemen	Oplossingen
Als de SABRE SB35 soundbar niet ingeschakeld kan worden	<ul style="list-style-type: none"> Controleer of het netsnoer van de SABRE SB35 is aangesloten op een werkend stopcontact en dat de voeding is aangesloten op de sabre SB35.
Als de SABRE SB35 subwoofer niet ingeschakeld kan worden	<ul style="list-style-type: none"> Controleer of het netsnoer van de subwoofer is aangesloten op een werkend stopcontact. Controleer of de zekering van de subwoofer is doorgebrand. Zie Subwoofer voorzieningen achterpaneel.
Als er geen geluid komt uit de soundbar en de subwoofer	<ul style="list-style-type: none"> Controleer of de SABRE SB35 op AAN staat (het Aan/uit-lampje moet wit zijn). Controleer of de kabel tussen de TV of ander bronapparaat naar de soundbar aan beide uiteinden goed is aangesloten. Controleer of de Source Selector (Bronkeuzeschakelaar) ingesteld is op de juiste bron en dat de bron een signaal afgeeft. Controleer of het systeem gedempt is. Als het systeem is gedempt, op de volumetoetsen drukken om de demping op te heffen. Controleer of het volume van de Soundbar niet op de laagste stand staat (de laagste stand van de Volume lager-toets dempt het systeem).
Er komt geen geluid uit de subwoofer van de SABRE SB35	<ul style="list-style-type: none"> Controleer of de volumeregelaar van de Subwoofer niet op de laagste stand is gezet. Controleer of de draadloze verbinding nog actief is (de blauwe LED aan de achterkant van de subwoofer is aan). Als de LED blauw knippert, het koppelingsproces opnieuw starten. Plaats de subwoofer dicht bij de soundbar. Het maximale draadloze bereik is ongeveer 15 meter.
Als het geluid van het systeem is vervormd	<ul style="list-style-type: none"> Controleer of de vervorming wordt veroorzaakt door het bronapparaat en niet door de soundbar.
Als de basweergave niet luid genoeg is	<ul style="list-style-type: none"> Controleer of het volume van de subwoofer niet op de laagste stand Verhoog het volume van de subwoofer met de afstandsbediening. Plaats de subwoofer in een hoek van de kamer. Plaats de subwoofer dicht bij de luisterpositie.
Als ik mijn SABRE SB35 inschakel, wordt het volume gereset	<ul style="list-style-type: none"> Dit is normaal. Als de soundbar op meer dan 50 procent van het maximale volume is ingesteld en de voeding wordt uitgeschakeld, wordt het volume automatisch teruggezet naar 50 procent van het maximale volume wanneer het systeem weer wordt ingeschakeld.
Mijn TV is AAN en mijn SABRE SB35 in de Standby. Wanneer ik mijn televisie inschakel, wordt de Soundbar ingeschakeld.	<ul style="list-style-type: none"> Dit heeft verband met het feit dat sommige televisies een verkeerd Hot-Plug Detection (HPD) protocol gebruiken. U kunt het HPD-protocol in- en uitschakelen door gelijktijdig op de Volume- en Surround-toetsen te drukken.

Specificaties

SABRE SB35	
Frequentiebereik	43 Hz – 22 kHz (-6 dB)
SABRE SB35 CTR Soundbar	
Midrange transducer:	1,75" (45 mm) paneel, 6 stuks
Hoogfrequent omvormers	1" (25 mm) conus, 4 stuks
Versterkervermogen	L/R: 4 x 20 W, Midden: 4 x 15 W
Stroomvereisten	24 V DC, 2,7 A
Afmetingen	1.150 mm x 110 mm x 32 mm
Gewicht	2,6 kg
SABRE SB35 (Flat Subwoofer)	
Transducer	4,5" (112 mm) kegel, 2 stuks
Type behuizing	Ported
Stroomvereisten	100-240 V AC, 50 Hz/60 Hz, 100 W
Afmetingen	460 mm x 390 mm x 86 mm
Versterkervermogen	100 watt
Gewicht	5,8 kg



HARMAN

HARMAN International Industries, Incorporated
8500 Balboa Boulevard, Northridge, CA 91329 USA
www.harmankardon.com

© 2013 HARMAN International Industries, Incorporated.

Alle rechten voorbehouden Opties, specificaties en vormgeving kunnen worden gewijzigd zonder voorafgaande kennisgeving.

Harman Kardon is een handelsmerk van Harman International Industries, Incorporated, geregistreerd in de Verenigde Staten en/of andere landen.
Het "Beautiful sound"-logo is een handelsmerk van HARMAN International Industries, Incorporated.

Het Bluetooth® woordmerk en logo zijn gedeponeerde handelsmerken en zijn eigendom van Bluetooth SIG, Inc en ieder gebruik van deze merken door HARMAN International Industries, Incorporated is onder licentie. Andere handelsmerken en merknamen zijn die van hun respectievelijke eigenaren.

"Gemaakt voor iPod", "Gemaakt voor iPhone" en "Gemaakt voor iPad" houdt in dat een elektronische accessoire speciaal is ontworpen om te verbinden met respectievelijk iPod, iPhone, of iPad, en dit is gecertificeerd door de ontwerper om aan de prestatie-eisen van Apple te voldoen. Apple is niet verantwoordelijk voor de werking van dit apparaat of het overeenkomen met de veiligheids- en overige reglementen. Wees ervan bewust dat het gebruik van deze accessoire met iPod, iPhone, of iPad de draadloze werking kan beïnvloeden.

Ontworpen voor iPhone 5, iPhone 4S, iPhone 4, iPhone 3GS, iPad (3e en 4e generatie), iPad 2, iPad, iPad mini en iPod touch (3e tot 5e generatie).

iPad, iPhone, iPod en iPod touch zijn handelsmerken van Apple Inc, geregistreerd in de VS en andere landen.

Geproduceerd onder licentie van Dolby Laboratories. Dolby en het dubbele D-symbool zijn handelsmerken van Dolby Laboratories.

DTS, DTS-HD, het symbool, en DTS of DTS-HD en het symbool samen zijn geregistreerde handelsmerken van DTS, Inc © DTS, Inc. Alle rechten voorbehouden.

De termen HDMI, het HDMI-logo en High-Definition Multimedia Interface zijn handelsmerken of gedeponeerde handelsmerken van HDMI Licensing LLC in de Verenigde Staten en andere landen.

harman / kardon
by HARMAN